

# 2019年度新製品のご提案!



その他新製品を多数揃えています。  
詳しくはホームページ  
「新製品のご紹介」をご覧ください。  
<http://www.sts-sakae.co.jp>



## 改正RoHS 10物質対応マット張中量作業台

現行の軽量作業台に加え、中量作業台もご用意しました。

改正RoHS  
10物質対応

改正RoHS 10物質対応商品

組立式

角パイプ

粉体塗装

グリーン購入法  
適合商品

NEW



EU 改正RoHS 指令において、新たにフタル酸エステル(4種)の制限物質追加が確定しました。

1. DEHP : フタル酸ビス(2-エチルヘキシル)(0.1wt%)
2. BBP : フタル酸ブチルベンジル(0.1wt%)
3. DBP : フタル酸ジブチル(0.1wt%)
4. DIBP : フタル酸ジイソブチル(0.1wt%)

改正RoHS 指令における制限対象物質対応 サカエリューム天板を増種。

※当社の均等耐荷重表示は安全率20%を見ております。

本体は角パイプ(構造用鋼管)を使用しているため非常に堅牢でしかもホコリが溜まりません。

改正RoHS10物質対応  
マット張中量作業台は  
サカエ総合  
カタログ  
をご覧ください

### ●防振アジャスター

●アジャスター:AJ-1M(50φ)  
独自の技術で開発された防振  
アジャスター。  
強度な衝撃や振動を吸収。  
ネジ径: M16×P2.0

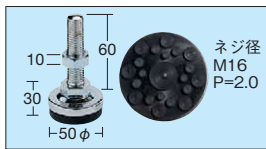

### ●耐震固定金具



耐震固定金具詳細は  
サカエ総合  
カタログ  
をご覧ください

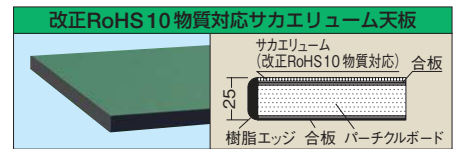

### 均等耐荷重 80kg KTタイプ

80kg

高さ(座り作業用)

↑H740mm



カンヌキは中央と後側の  
どちらにも取付可能です。

KT-493FEI

### 均等耐荷重 70kg KTGタイプ

70kg

高さ(立作業用)

↑H900mm

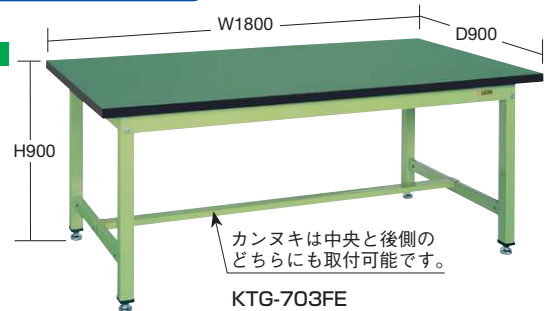

カンヌキは中央と後側の  
どちらにも取付可能です。

KTG-703FE

間口×奥行×高さ	○品番(グリーン)	○品番(アイボリー)	質量	価格(税抜)	メーカー希望 小売価格
900×600×740mm	040551 KT-383FE	040561 KT-383FEI	30kg	¥33,660	¥39,300
1200×750×740mm	040554 KT-493FE	040564 KT-493FEI	39kg	¥48,450	¥56,000
1500×750×740mm	040556 KT-593FE	040566 KT-593FEI	46kg	¥56,920	¥66,000
1800×750×740mm	040558 KT-693FE	040568 KT-693FEI	52kg	¥61,490	¥71,000
1800×900×740mm	040559 KT-703FE	040569 KT-703FEI	57kg	¥64,490	¥75,000

間口×奥行×高さ	○品番(グリーン)	○品番(アイボリー)	質量	価格(税抜)	メーカー希望 小売価格
1200×750×900mm	040574 KTG-493FE	040584 KTG-493FEI	40kg	¥50,590	¥59,000
1500×750×900mm	040576 KTG-593FE	040586 KTG-593FEI	46kg	¥59,590	¥69,000
1800×750×900mm	040578 KTG-693FE	040588 KTG-693FEI	54kg	¥64,160	¥74,000
1800×900×900mm	040579 KTG-703FE	040589 KTG-703FEI	59kg	¥67,170	¥78,000

### 均等耐荷重 40kg TKTタイプ 高さ740~1040mm

40kg



TKT-157FE

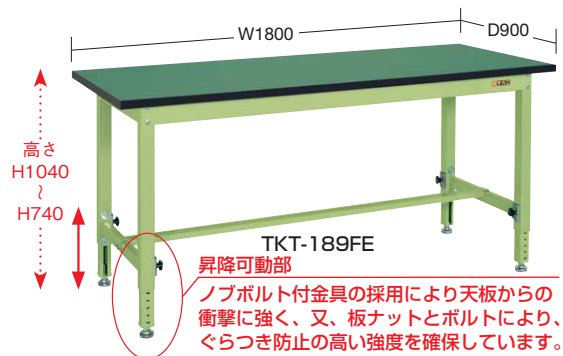

TKT-189FE

昇降可動部

ノブボルト付金具の採用により天板からの  
衝撃に強く、又、板ナットとボルトにより、  
ぐらつき防止の高い強度を確保しています。

間口×奥行×高さ	○品番	質量	価格(税抜)	メーカー希望 小売価格
900×600×740~1040mm	040591 TKT-096FE	32kg	¥52,100	¥60,000
1200×750×740~1040mm	040594 TKT-127FE	41kg	¥61,140	¥71,000
1500×750×740~1040mm	040596 TKT-157FE	48kg	¥66,890	¥78,000

間口×奥行×高さ	○品番	質量	価格(税抜)	メーカー希望 小売価格
1800×750×740~1040mm	040598 TKT-187FE	54kg	¥74,210	¥86,000
1800×900×740~1040mm	040599 TKT-189FE	59kg	¥78,450	¥91,000

特許出願中

# 2019年度新製品のご提案!



その他新製品を多数揃えています。  
詳しくはホームページ  
「新製品のご紹介」をご覧ください。  
<http://www.sts-sakae.co.jp>



## 改正RoHS 10 物質対応マット張軽量作業台

現行の新サイズに新たに4サイズを追加。(計9サイズ)

- 組立式
- 角パイプ
- 粉体塗装
- グリーン購入法適合商品



### 均等耐荷重 30kg Kタイプ

高さ(座り作業用)

↑ H740mm ↓

基本バリエーションは  
サカエ総合  
カタログ  
をご覧ください

#### 改正RoHS 10 物質対応サカエリウム天板



カンヌキは中央と後側の  
どちらにも取付可能です。

間口×奥行×高さ	○品番(グリーン)	○品番(アイボリー)	質量	価格(税抜)	メーカー希望 小売価格
900×750×740mm	039262 KS-097FE	039272 KS-097FEI	20kg	¥28,760	¥33,600
1200×600×740mm	039263 KS-126FE	039273 KS-126FEI	22kg	¥29,070	¥33,900
1500×600×740mm	039265 KS-156FE	039275 KS-156FEI	23kg	¥32,290	¥37,700
1800×600×740mm	039267 KS-186FE	039277 KS-186FEI	25kg	¥34,260	¥40,000

### 均等耐荷重 20kg TKSタイプ 高さ740~940mm

#### 脚部伸縮自由

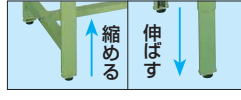

#### 脚部には目盛り付!

※脚部には目盛りが入っているので、調整が簡単に行えます。

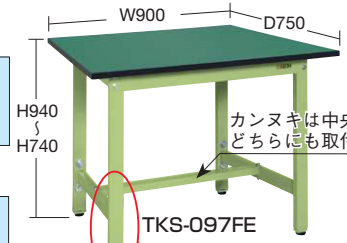

カンヌキは中央と後側の  
どちらにも取付可能です。

任意の高さに調整可能

間口×奥行×高さ	○品番(グリーン)	○品番(アイボリー)	質量	価格(税抜)	メーカー希望 小売価格
900×750×740~940mm	038362 TKS-097FE	038402 TKS-097FEI	23kg	¥32,860	¥38,300
1200×600×740~940mm	038363 TKS-126FE	038403 TKS-126FEI	25kg	¥37,540	¥43,800
1500×600×740~940mm	038365 TKS-156FE	038405 TKS-156FEI	26kg	¥41,410	¥48,300
1800×600×740~940mm	038367 TKS-186FE	038407 TKS-186FEI	28kg	¥42,550	¥49,700

## 改正RoHS 10 物質対応マット張回転作業台

- 要日数★
- 完成品
- グリーン購入法適合商品



RT-900FESP

### 改正RoHS 10 物質対応

高さ調整タイプは高さ740~940mmの範囲で25mm毎に高さ調整可能!!作業に最適な高さに調整してご利用下さい。

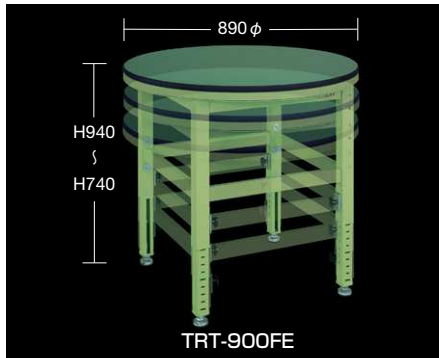
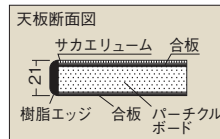

TRT-900FE

要日数 納期目安(組立要日数)  
★実働3日以内で出荷可能

### 高さ固定タイプ 天板890φ

均等耐荷重 60kg

外形寸法	ストッパー	○品番	質量	価格(税抜)	メーカー希望 小売価格
890φ×740mm	無	034472 RT-900FE	52kg	¥112,490	¥131,000
	付	034445 RT-900FESP	53kg	¥122,350	¥142,000

●アジャスター: AJ-2M(50φ)

### 高さ調整タイプ 天板890φ

均等耐荷重 40kg

外形寸法	ストッパー	○品番	質量	価格(税抜)	メーカー希望 小売価格
890φ×740~940mm	無	034441 TRT-900FE	57kg	¥126,450	¥147,000
	付	034448 TRT-900FESP	58kg	¥136,310	¥159,000

●アジャスター: AJ-1M(50φ)

### オプションマット(改正RoHS 10 物質対応サカエリウム)

運賃別途



(◆印のみ)

※本体と同時に注文の場合、運賃はかかりません。

間口×奥行×厚さ	○品番	価格(税抜)	メーカー希望 小売価格	間口×奥行×厚さ	○品番	価格(税抜)	メーカー希望 小売価格
900×600×2.0mm	538871 FE-96M	¥4,860	¥5,600	1500×750×2.0mm	538880 FE-157M	¥10,090	¥11,700
900×750×2.0mm	538872 FE-97M◆	¥6,180	¥7,200	1800×600×2.0mm	538883 FE-186M◆	¥9,700	¥11,300
1200×600×2.0mm	538875 FE-126M◆	¥6,540	¥7,600	1800×750×2.0mm	538884 FE-187M	¥10,120	¥11,800
1200×750×2.0mm	538876 FE-127M	¥8,120	¥9,400	1800×900×2.0mm	538885 FE-189M	¥11,830	¥13,800
1500×600×2.0mm	538879 FE-156M◆	¥8,210	¥9,500				

●材質: 塩化ビニール ※材質の性能上、寸法に多少ばらつきがあります。

### ●販売店

工場器具・機器の専門メーカー



<http://www.sts-sakae.co.jp/>